

RENDICIÓN DE CUENTA 2019

DIRECCIÓN DISTRITAL 16D02
ARAJUNO - SALUD



PLANIFICACIÓN NACIONAL Y PLANIFICACIÓN INTERNACIONAL



PND 2017 - 2021 Toda una vida

Objetivos de Desarrollo Sostenible - ODS 2030

EJE 1



Derechos para todos durante toda la vida

Objetivo 1 Garantizar una vida digna con iguales oportunidades para todas las personas



Objetivo 2 Afirmar la interculturalidad y plurinacionalidad, revalorizando las identidades diversas

EJE 2



Economía al servicio de la sociedad

Objetivo 6 Desarrollar las capacidades productivas y del entorno para lograr la soberanía alimentaria y el Buen Vivir rural.



CATASTRO DE ESTABLECIMIENTOS EDUCATIVOS-MINEDUC

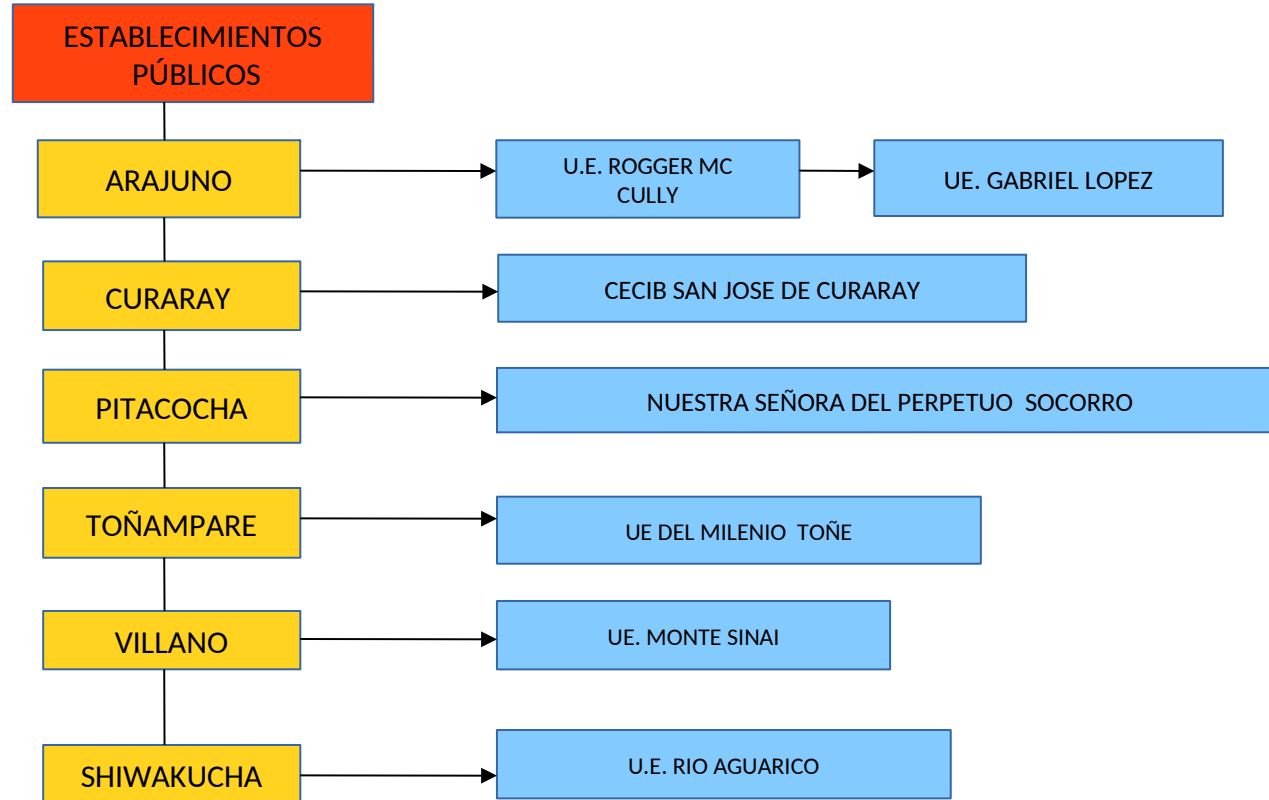

Fuente: ASIS ENERO AGOSTO 2019

CATASTRO DE ESTABLECIMIENTOS – MIES

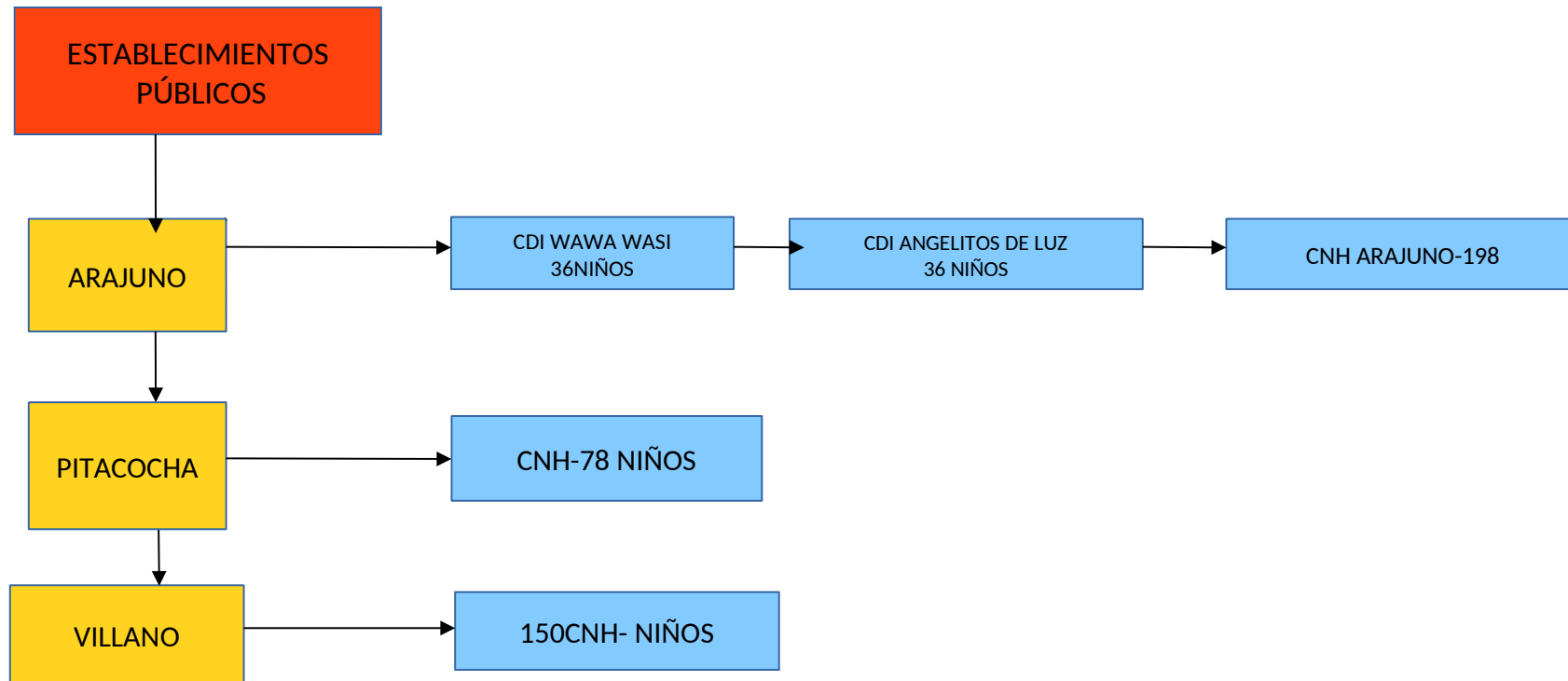

Fuente: ASIS ENERO AGOSTO 2019

NIVEL DE ESTUDIO DE LA POBLACIÓN

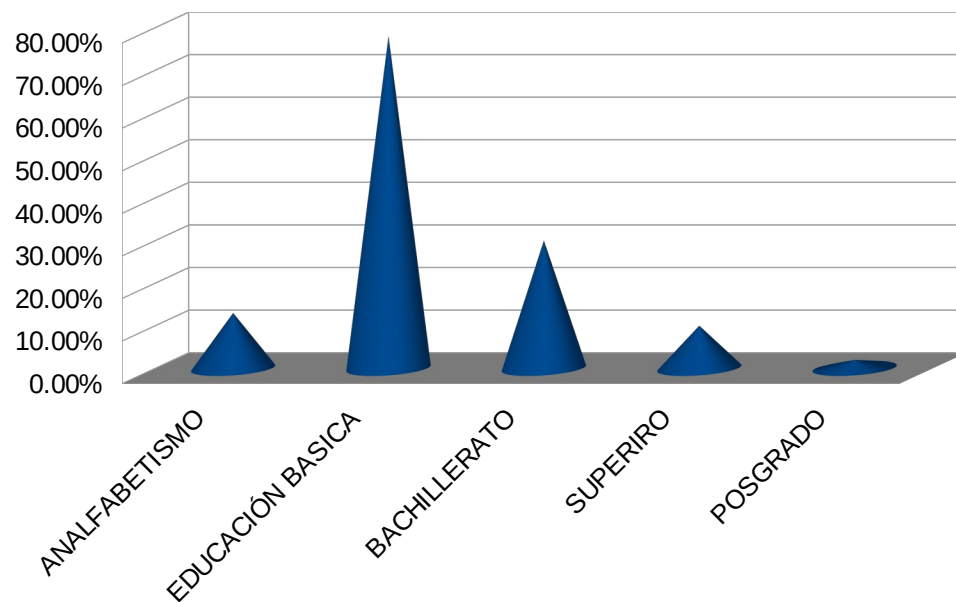
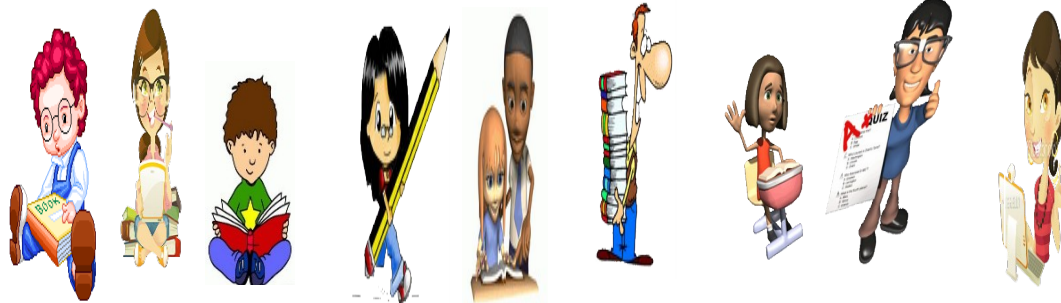

■ Columna B

ANALFABETISMO	13.00%
EDUCACIÓN BÁSICA	78.00%
BACHILLERATO	30.00%
SUPERIRO	10.00%
POSGRADO	2.00%

FUENTE: ASIS ENERO - AGOSTO 2019

TIPOS DE VIVIENDA

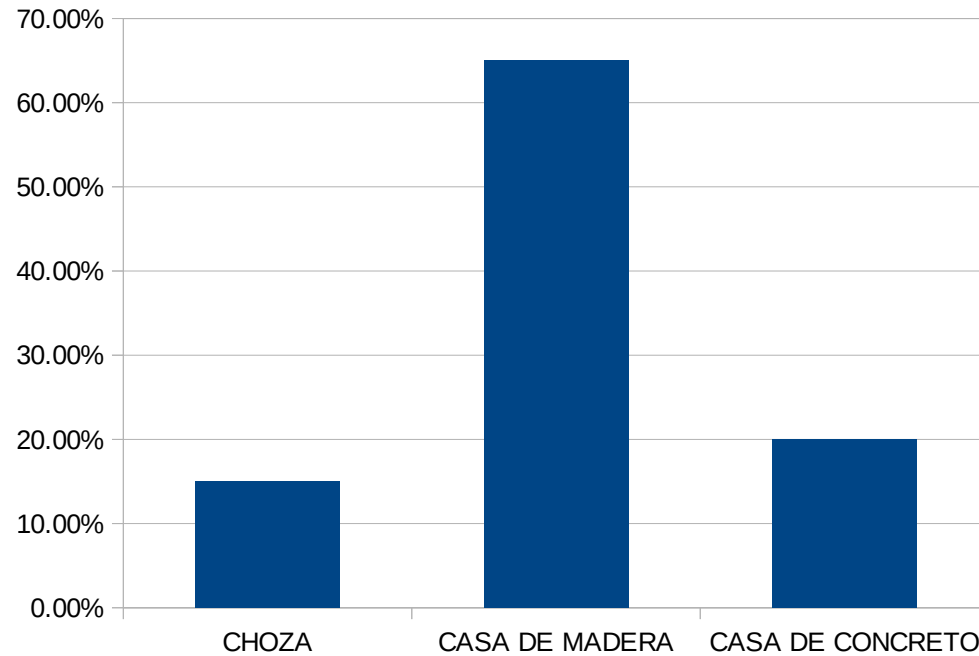

■ Columna B

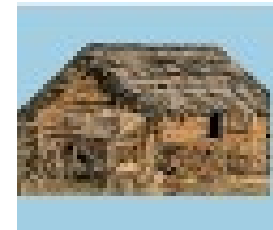

FUENTE: FICHAS FAMILIARES

MICRORED

CENTROS DE SALUD	DISTANCIA / TIEMPO
ARAJUNO	64KM/ 60 MINUTOS
CURARAY	315KM/ 720M
VILLANO	85KM/ 300 M
TOÑAMPARE	118KM/ 420M
PITACOCHA	58KM/ 50M
SHIWAKUCHA	45KM/ 40M



ESTABLECIMIENT O DE SALUD	HOSPITAL DE REFERENCIA	DISTANCIA
ARAJUNO	HOSPITAL GENERAL PUYO	64km/60min
CURARAY	HOSPITAL GENERAL PUYO	315km /720min
VILLANO	HOSPITAL GENERAL PUYO	85km/300min
TOÑAMPARE	HOSPITAL GENERAL PUYO	118km/420min
VILLANO	HOSPITAL GENERAL PUYO	58km/50min
SHIWAKUCHA	HOSPITAL GENERAL PUYO	45km/40min

EQUIPO DE ATENCION INTEGRAL DE SALUD (EAIS)

DISTRITO	ESTABLECIMIENTO	GRUPOS EAIS	TIPO DE ESTABLECIMIENTO	
			URBANO	RURAL
16D02	ARAJUNO	4	X	
	CURARAY	2		X
	VILLANO	1		X
	TOÑAMPARE	1		X
	PITACOCHA	1		X
	SHIWAKUCHA	1		X

CARTERA DE SERVICIOS DE UNIDADES OPERATIVAS

U.O	JORNADA	MEDICOS	ENFERMERIA	ADONTOLOGIA	OBSTETRIZ	PSICOLOGIA	TAPS
ARAJUNO	5/2 8 Horas 08:00 – 17:00	1 MG 2 MR 2 MGI	1 EC 2 ER	1 OG 1 OR	1	1(itinerante)	3
CURARAY	18/12 24Horas 08:00-17:00	2 MR	2 ER	1 OG 1 OR	0	0	2
SHIWAKUCHA	18/12 24 horas 08:00-17:00	2 MR	2 ER	1 OR	0	0	1
VILLANO	18/12 24 horas 08:00-17:00	1 MR 1 MG	1 ER 1 EC	2 OR	0	0	1
TOÑAMPARE	18/12 24 horas 08:00-17:00	2 MR	2 ER	2OR	0	0	1
PITACOCHA	18/12 24 horas 08:00-17:00	2 MR	1 ER	1 OG 1 OR	0	0	1

ABASTECIMIENTO DE MEDICAMENTOS Y DISPOSITIVOS MÉDICOS

DIRECCION DISTRITAL 16D02 CORRESPONDIENTE AL MES DE FEBRERO 2020						
INDICADOR	ITEMS DE DISPOSITIVOS MEDICOS	% ABASTECIMIENTO DISPOSITIVOS MEDICOS	ITEMS DE MEDICAMENTOS	% ABASTECIMIENTO MEDICAMENTOS	NÚMERO DE TOTAL ITEMS	PORCENTAJE GENERAL EOD
TOTAL	96	100%	104	100%	20	100%
STOCK 0	1	1.06%	4	3.84%	5	2.50%
STOCK CRITICO	9	9.57%	25	24.04%	34	17.00%
STOCK DE SEGURIDAD	11	11.70%	7	6.73%	18	9,00%
OPTIMO	75	79.79%	66	63.46%	141	70,50%
SOBRE STOCK	0	0,00%	2	1.93%	2	1.00%

PERSONAS CON DISCAPACIDAD

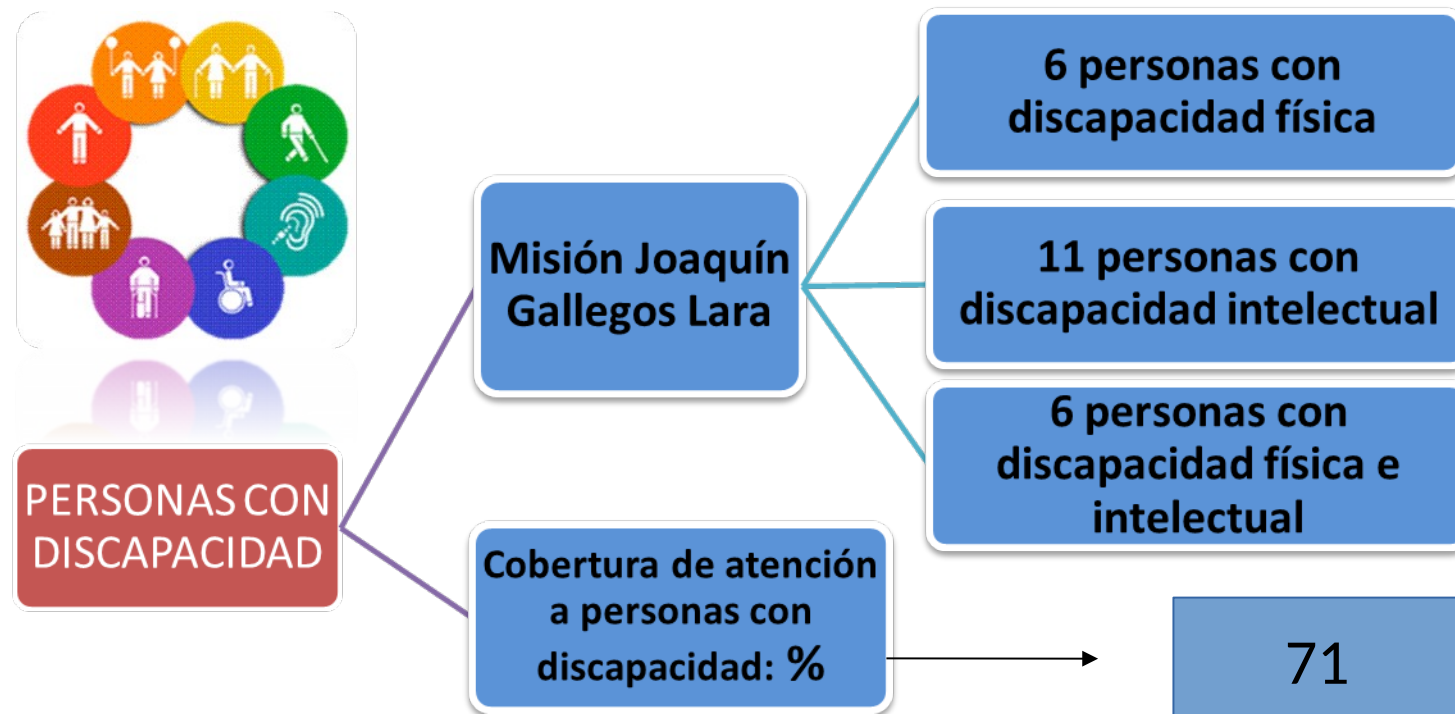

FUENTE: RDACAA/PRAS 16D02

AYUDAS TECNICAS A PERSONAS CON DISCAPACIDAD

TIPOS DE DISCAPACIDAD	NUMERO DE PACIENTES CON DISCAPACIDAD	AYUDAS TECNICAS PENDIENTES	AYUDAS TECNICAS ENTREGADAS
INTELCTUAL	12	2	8
FISICA	4		
SENSITIVA	9	0	0
TOTAL		2	8

FUENTE: BASE DE DATOS DISCAPACIDADES MSP

CATEGORIZACIÓN DE RIESGO OBSTÉTRICO



	EMBARAZADAS ESPERADAS	EMBARAZADAS CAPTADAS	BAJO RIESGO	ALTO RIESGO	MUY ALTO RIESGO	ADOLESCENTES
ARAJUNO	125	84	34	50	0	20
CURARAY	35	20	10	10	0	6
VILLANO	29	14	8	6	0	3
PITACOCHA	23	7	0	7	0	0
TOÑAMPARE	24	4	0	4	0	3
SHIWAKUCHA		6	3	3	0	0

FUENTE: CENSO OBSTETRICO - PRAS - RDACAA

PACIENTES CON ENFERMEDADES CRÓNICAS



ENFERMEDADES CRONICAS										
U.O.	HTA	DIABETES	CANCER	EPILEPSIA	EPOC	CARDIOPATIA CRONICAS	ATROSIS	ENFERMEDADES RENALES CRONICAS	HIPERTIROIDISMO CONGENITO	HIPERTIROIDISMO
ARAJUNO	33	5	2	6	0	0	0	0	2	1
CURARAY	1	0	0	0	1	1	0	0	0	0
SHIWAKU CHA	13	2	1	2	0	0	0	1	0	0
PITACOCHEA	7	1	0	2	0	0	0	0	0	0
VILLANO	4	0	0	4	1	0	0	0	0	0
TOÑAMPARA	2	0	0	0	0	0	10	0	0	0
TOTAL	60	8	3	14	2	1	10	1	2	1

EVACUACIONES AEREAS

MES	EVACUACIONES DISTRITALES EMERGENCIAS		EVACUACIONES TSA EMERGENCIAS		BRIGADAS
	TOÑAMPARE	CURARAY	TOÑAMPARE	CURARAY	
ENERO			1	1	
FEBRERO				2	
MARZO	1	1			AKARO, DAMOINTA RO, TARANGA RO
ABRIL		1			
MAYO		1			
JUNIO		1			
JULIO	2	1			
AGOSTO		1			
SEPTIEMBRE		1	1		
OCTUBRE		1		1	

TOTAL CONSULTAS DE SALUD PERIODO 2015 - 2019

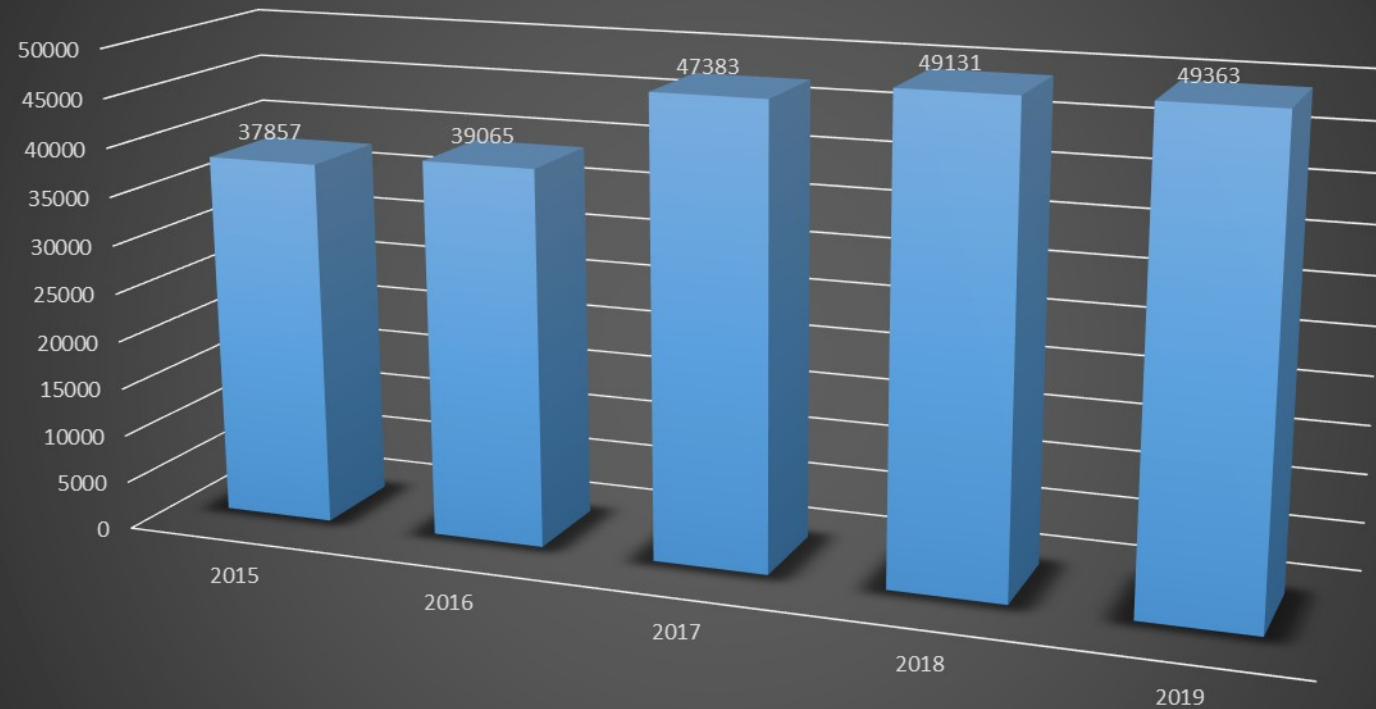

Fuente: PRAS-RDACAA

■ TOTAL CONSULTAS DE SALUD PERIODO 2015 - 2019

En el 2019 se realizaron más **49.363** consultas (Médicas, Obstétricas, Psicología, Odontológicas y enfermería)

CONSULTAS DE SALUD POR NIVELES DE ATENCIÓN PERÍODO 2015-2019

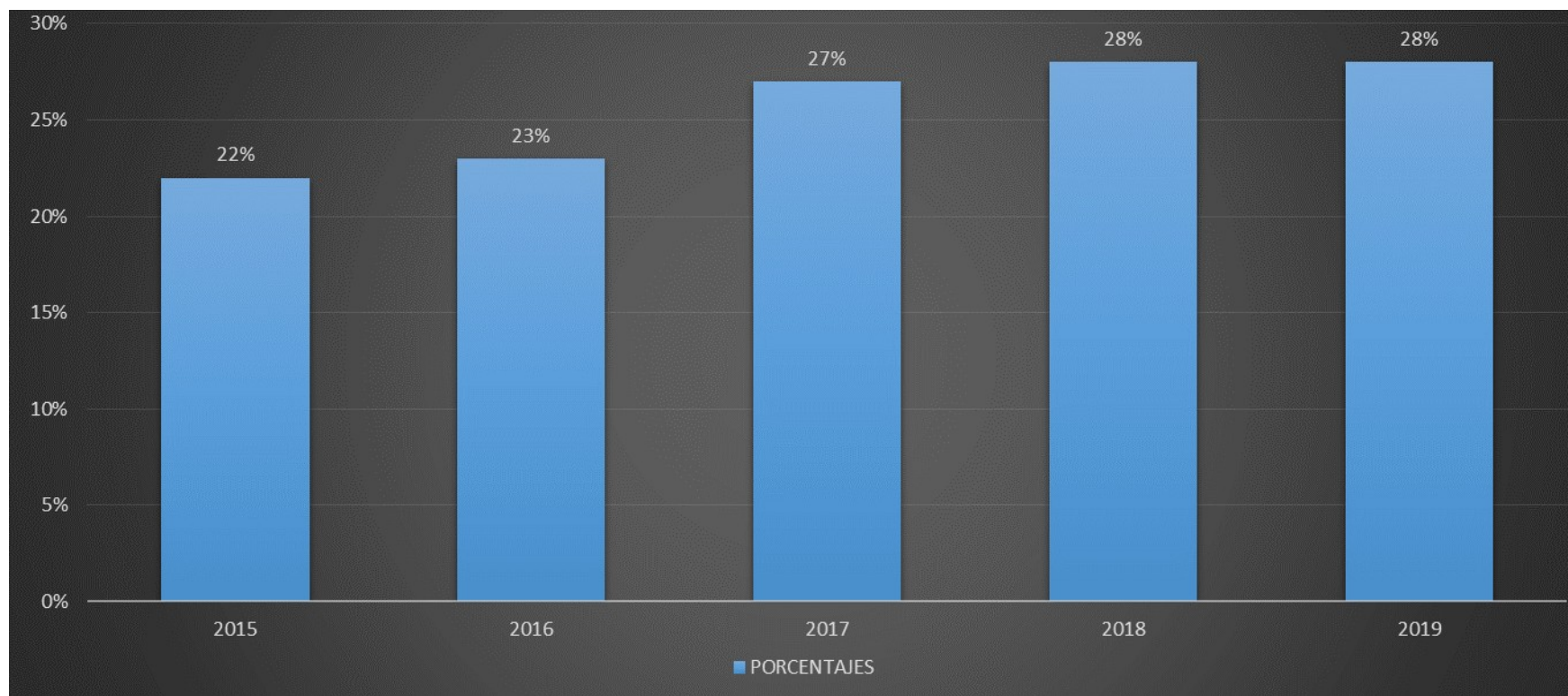

PRIMER NIVEL DE ATENCION	ATENCIONES				
	2015	2016	2017	2018	2019
	37857	39065	47383	49131	49363

COMPRAS PÚBLICAS

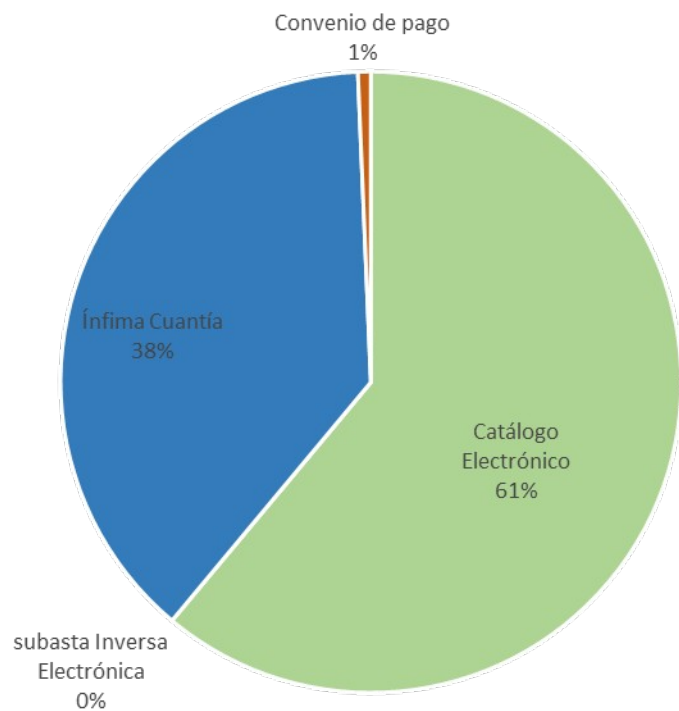

Tipo de Contratación	Número Total	Valor Total
Catálogo Electrónico	91	25851,86
subasta Inversa Electrónica	0	0
Ínfima Cuantía	57	86290,28
Convenio de pago	1	16000,00
Total	149	128142,14

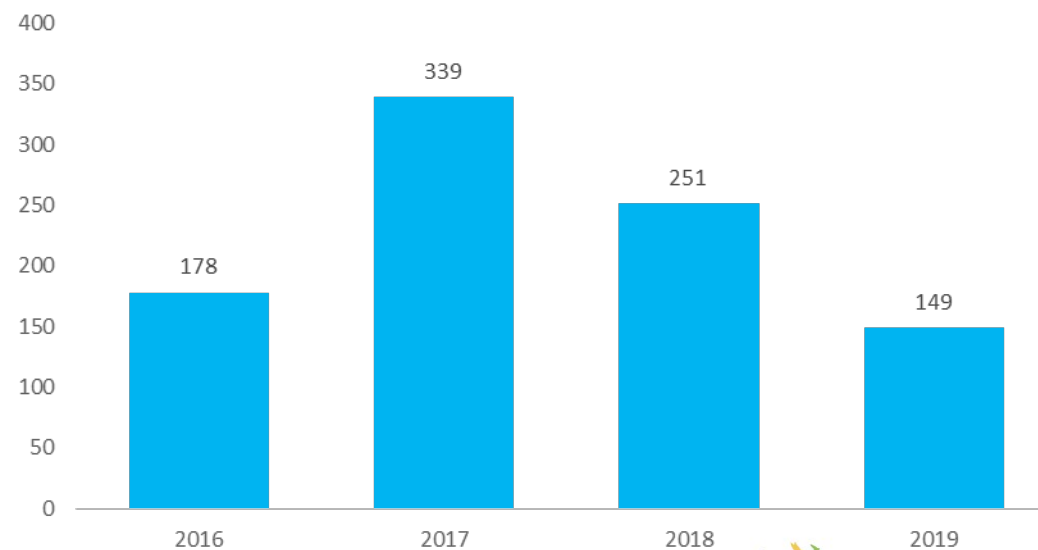

DIRECCIÓN DISTRITAL 16D02 ARAJUNO – SALUD Rendición de CUENTAS 2019

13 – ND Y P
7 – CT
34 – CO
29 – COR

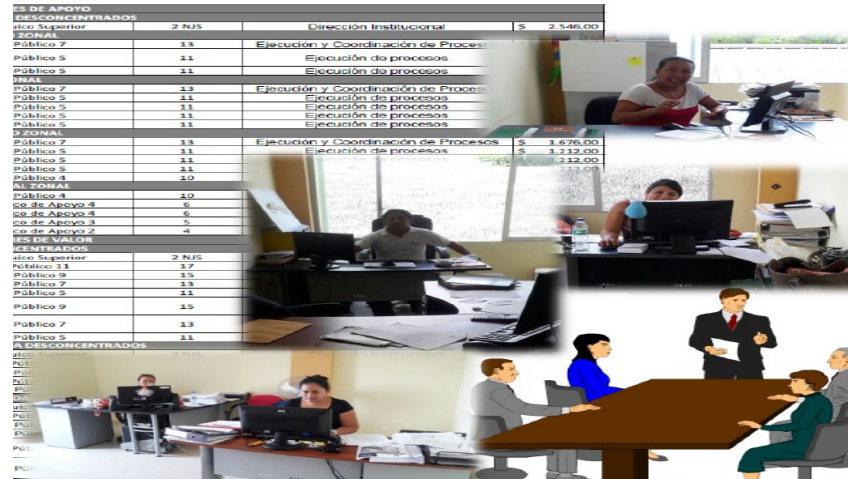

CENTRO DE SALUD TOÑAMPARE	7
CENTRO DE SALUD CURARAY	8
CENTRO DE SALUD ARAJUNO	24
PUESTO DE SALUD PITACOCOA	7
PUESTO DE SALUD VILLANO PANDANUQUE	6
PUESTO DE SALUD SHIGUACOCOA	6
DIRECCIÓN DISTRITAL 16D02 - ARAJUNO	25

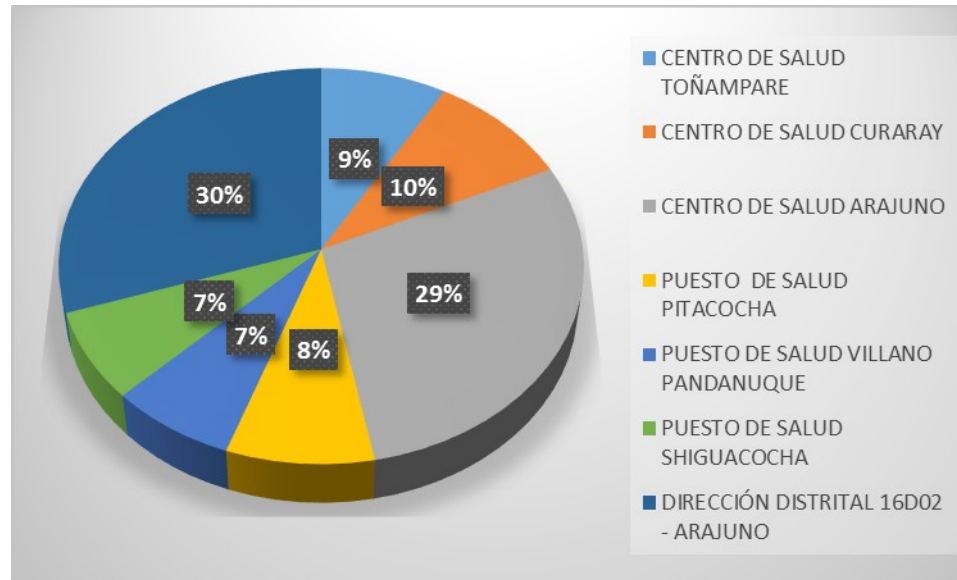

UNIDADES OPERATIVAS

- CENTRO DE SALUD ARAJUNO



- CENTRO DE SALUD CURARAY



- CENTRO DE SALUD TOÑAMPARE

- PUESTO DE SALUD PITACOCHA

- PUESTO DE SALUD VILLANO

- PUESTO DE SALUD SHIGUACOCHA

PERSONAL DE SALUD DEL DISTRITO 16D02



PRIMER NIVEL	
DENOMINACIÓN	Nº SERVIDORES 2019
PARAMÉDICOS	4
MÉDICOS GENERAL DE PRIMER NIVEL	13
MÉDICOS ESPECIALISTAS EN MED FAMILIAR	2
ENFERMERAS	13
OBSTETRIZ	1
ODONTÓLOGO	12
TAPS	9
AUXILIAR DE ENF. LAB. FARM.	4
TOTAL	58

CENTRO DE SALUD ARAJUNO

Rendición de
CUENTAS 2019

CATEGORIA	NRO. PROFESIONALES/ SALUD	CARTERA DE SERVICIO	ATENCION GRUPOS ETARIOS
Centro de Salud tipo A	APH1: 4	1) MEDICINA GENERAL	0-28 días: 94
Jornada: 5/2	Médicos: 5	2) ODONTOLOGIA GENERAL	1-11 meses: 1047
Nro de comunidades: 15	Odontólogos: 2	3) OBSTETRICIA	1-4 años: 3412
Nro de Barrios: 10	Obstetras: 1	4) PSICOLOGIA	5-9 años: 3390
	Enfermero/a: 3	5) INMUNIZACIONES	10-14 años: 1414
	Psicólogo/ I: 1 (itinerante)	7) ECU 911	15-19 años: 1377
	TASP/I: 3	8) FARMACIA	20-64 años: 6586
			Más 65 años: 806

CENTRO DE SALUD ARAJUNO

Rendición de
CUENTAS 2019

Atención de grupos prioritarios		Partos	Atenciones intramurales	Atenciones extramurales	Referencias
Adultos Mayor:	806	09	15190	2933	421
Embarazadas:	854				
Niños/as:	7943				
Adolescentes:	2791				
PPL:	0				
E. catastróficas:	192				
Víctimas de violencia:	2				
Desastres naturales:	0				
Cuidados paliativos:	0				



CENTRO DE SALUD CURARAY

CATEGORIA	NRO. PROFESIONALES/ SALUD	CARTERA DE SERVICIO	ATENCION GRUPOS ETARIOS
Centro de Salud tipo A JORNADA: 18/12 Nro. COMUNIDADES: 13	Médicos: 2 Odontólogos: 2 Obstetras: 1 Enfermero/a: 2 Taps: 2	1) Medicina general 2) Odontología general 3) Inmunizaciones 4) Botiquín.	0-28 días: 36 1-11meses: 240 1-4 años: 722 5-9 años: 766 10-14 años: 434 15-19 años: 282 20-64 años: 955 Más 65 años: 121

Atención de grupos prioritarios		Partos	Atenciones intramurales	Atenciones extramurales	Referencias
Adultos M:	121	0	2219	1301	14
Embarazadas:	73				
Niños/as:	1764				
Adolescentes:	716				
PPL:	0				
E. catastróficas:	0				
Víctimas de violencia:	0				
Desastres naturales:	0				
Cuidados paliativos:	0				Evacuaciones aéreas: 14



CENTRO DE SALUD TOÑAMPARE

Rendición de
CUENTAS 2019

CATEGORIA	NRO. PROFESIONALES/ SALUD	CARTERA DE SERVICIO	ATENCION GRUPOS ETARIOS
CENTRO DE SALUD TIPO A JORNADA: 18/12 Nro. COMUNIDADES: 12	Médicos: 2 Odontólogos: 2 Enfermero/a: 2 TAPS: 1	1) Medicina general 2) Odontología general 3) Inmunizaciones 4) Botiquín.	0-28 días: 10 1-11 meses: 121 1-4 años: 296 5-9 años: 289 10-14 años: 239 15-19 años: 214 20-64 años: 789 Más 65 años: 76

Atención de grupos prioritarios	Partos	Atenciones intramurales	Atenciones extramurales	Referencias
Adultos M: 76 Embarazadas: 43 Niños/as: 537 Adolescentes: 833 PPL: 0 E. catastróficas: 0 Víctimas de violencia: 0 Desastres naturales: 0 Cuidados paliativos: 0	0	1454	581	8 Evacuaciones Aéreas: 5
				

PUESTO DE SALUD VILLANO PANDANUQUE

CATEGORIA	NRO. PROFESIONALES/ SALUD	CARTERA DE SERTVICIO	ATENCION GRUPOS ETARIOS																
<p>PUESTO DE SALUD.</p> <p>JORNADA: 18/12</p> <p>Nro. COMUNIDADES: 23</p>	<p>Médicos: 2</p> <p>Odontólogos: 2</p> <p>Enfermero/a: 2</p> <p>TAPS: 1</p>	<p>1) Medicina general</p> <p>2) Odontología general</p> <p>3) Inmunizaciones</p> <p>4) Botiquín.</p>	<table> <tr> <td>0-28 días:</td> <td>22</td> </tr> <tr> <td>1-11 meses:</td> <td>271</td> </tr> <tr> <td>1-4 años:</td> <td>845</td> </tr> <tr> <td>5-9 años:</td> <td>1044</td> </tr> <tr> <td>10-14 años:</td> <td>527</td> </tr> <tr> <td>15-19 años:</td> <td>392</td> </tr> <tr> <td>20-64 años:</td> <td>1329</td> </tr> <tr> <td>Más 65 años:</td> <td>111</td> </tr> </table>	0-28 días:	22	1-11 meses:	271	1-4 años:	845	5-9 años:	1044	10-14 años:	527	15-19 años:	392	20-64 años:	1329	Más 65 años:	111
0-28 días:	22																		
1-11 meses:	271																		
1-4 años:	845																		
5-9 años:	1044																		
10-14 años:	527																		
15-19 años:	392																		
20-64 años:	1329																		
Más 65 años:	111																		

Atención de grupos prioritarios		Partos	Atenciones Intramurales	ATENCIÓNES EXTRAMURALES	Referencias
Adultos M:	111	1	1711	2808	44
Embarazadas:	188				
Niños/as:	2182				
Adolescentes:	919				
PPL:	0				
E. catastróficas:	0				
Víctimas de violencia:	0				
Desastres naturales:	0				
Cuidados paliativos:	0				



PUESTO DE SALUD SHIGUACOCHA

CATEGORIA	NRO. PROFESIONALES/ SALUD	CARTERA DE SERTVICIO	ATENCION GRUPOS ETARIOS
<p>PUESTO DE SALUD.</p> <p>JORNADA: 18/12</p> <p>Nro. COMUNIDADES: 7</p>	<p>Médicos: 2</p> <p>Odontóloga: 1</p> <p>Enfermero/a: 2</p> <p>TAPS: 1</p>	<p>1) Medicina general</p> <p>2) Odontología general</p> <p>3) Inmunizaciones</p> <p>4) Botiquín.</p>	<p>0-28 días: 1</p> <p>1-11 meses: 13</p> <p>1-4 años: 72</p> <p>5-9 años: 56</p> <p>10-14 años: 33</p> <p>15-19 años: 17</p> <p>20-64 años: 94</p> <p>Más 65 años: 26</p>

Atención de grupos prioritarios		Partos	Atenciones Intramurales	ATENCIÓNES EXTRAMURALES	Referencias
Adultos M:	26	0	148	165	0
Embarazadas:	6				
Niños/as:	142				
Adolescentes:	50				
PPL:	0				
E. catastróficas:	0				
Víctimas de violencia:	0				
Desastres naturales:	0				
Cuidados paliativos:	0				



PUESTO DE SALUD DITACCOCHA

CATEGORIA	NRO. PROFESIONALES/ SALUD	CARTERA DE SERTVICIO	ATENCION GRUPOS ETARIOS
<p>PUESTO DE SALUD.</p> <p>JORNADA: 18/12</p> <p>Nro. COMUNIDADES: 6</p>	<p>Médicos: 2</p> <p>Odontólogos: 2</p> <p>Enfermero/a: 1</p> <p>Taps: 1</p>	<p>1) Medicina general</p> <p>2) Odontología general</p> <p>3) Inmunizaciones</p> <p>4) Botiquín</p>	<p>0-28 días: 11</p> <p>1-11 meses: 164</p> <p>1-4 años: 617</p> <p>5-9 años: 630</p> <p>10-14 años: 272</p> <p>15-19 años: 233</p> <p>20-64 años: 767</p> <p>Más 65 años: 70</p>

Atención de grupos prioritarios		Partos	Atenciones intramurales	Atenciones extramurales	Referencias
Adultos Mayor:	11	0	1802	951	47
Embarazadas:	66				
Niños/as:	1422				
Adolescentes:	505				
PPL:	0				
E. catastróficas:	0				
Víctimas de violencia:	0				
Desastres naturales:	0				
Cuidados paliativos:	0				



ACTIVIDADES REALIZADAS

El control vectorial consiste en un conjunto de medidas tomadas para disminuir el número de organismos portadores de enfermedades (vector) y disminuir el riesgo de la propagación de enfermedades infecciosas.

En el caso de Arajuno debemos prevenir de Dengue, Fiebre amarilla, Chikungunya, Zika, Malaria.

A demás de prevención y tratamiento de Leishmania y chagas.

Medidas que se pueden tomar

- Minga de eliminación de criaderos
- Fumigación
- Abatización
- Entrega de toldos
- BUSQUEDA ACTIVA DE CASOS SOSPECHOSOS

- COMUNIDADES DONDE SE PRESENTARON CASOS

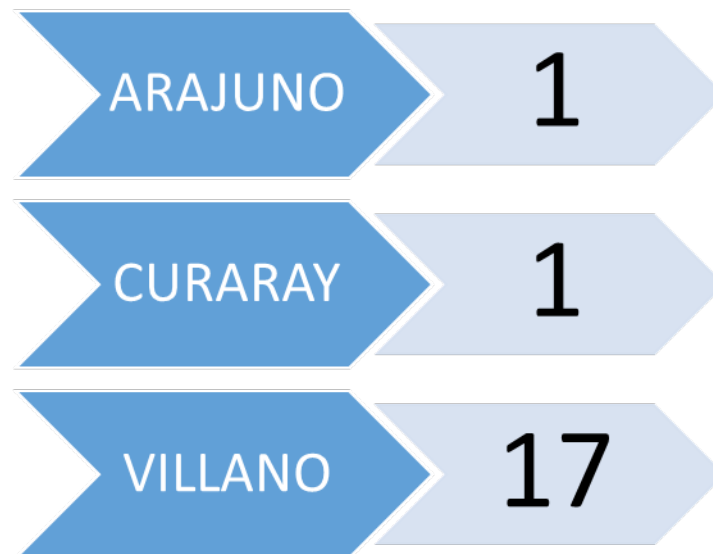

ENTREGA DE TOLDOS

2019

MENORES DE 5 AÑOS-ADULTOS MAYORES-ENFERMOS CRONICOS- EMBRAZADAS
COMUNIDADES DONDE EXISTE CASOS

ARAJUNO
1015

CURARAY
400

PITACOCOA
153

TOÑAMPADE
79

VILLANO
272

SHIWA
KUCHA 100

ESTRATEGIA DE VIH

- **926** Tamizajes realizados en el 2019.
- Pruebas rápidas de cuarta generación.
- **111** Pruebas de tercera generación.
- **556** Tamizajes realizados a mujeres embarazadas.
- **54** Puerperios.
- **37** ITS.
- **279** Demanda Espontanea.

TAMIZAJE DE VIH POR USUARIO ENERO A DICIEMBRE DEL 2019 EN LAS 5 UNIDADES DE SALUD DEL DISTRITO 16D02.

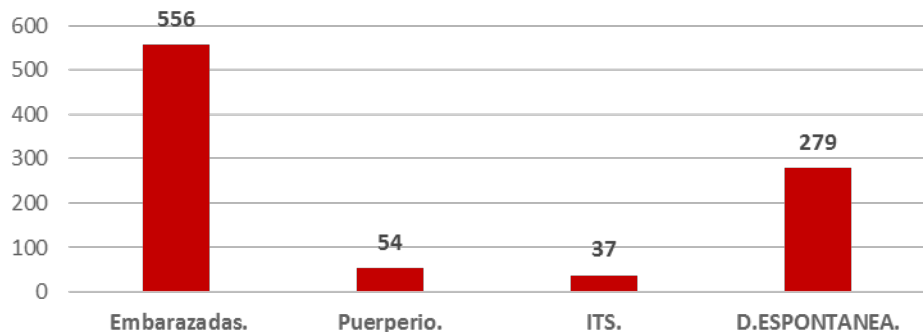

ESTRATEGIA DE TUBERCULOSIS

- **379** Tamizajes realizados en el año 2019.
- **1** caso nuevo.

PORCENTAJE DE SINTOMÁTICOS RESPIRATORIOS IDENTIFICADOS EN LAS CONSULTAS MAYORES DE 15 AÑOS DISTRITO 16D02 ARAJUNO DE ENERO - DICIEMBRE 2019.

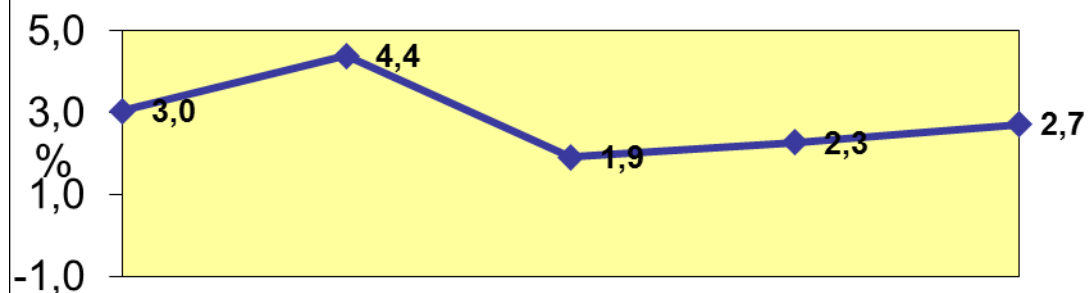

La Estrategia de inmunizaciones beneficia a la población del Cantón Arajuno en la prevención de enfermedades Inmuno - prevenibles por vacunación.



- 4.609** dosis de vacunas aplicadas (esquema regular)
- **3.017** dosis a niños/as menores de 1 año.
- **1.592** dosis a niños/as de 12 a 23 meses.

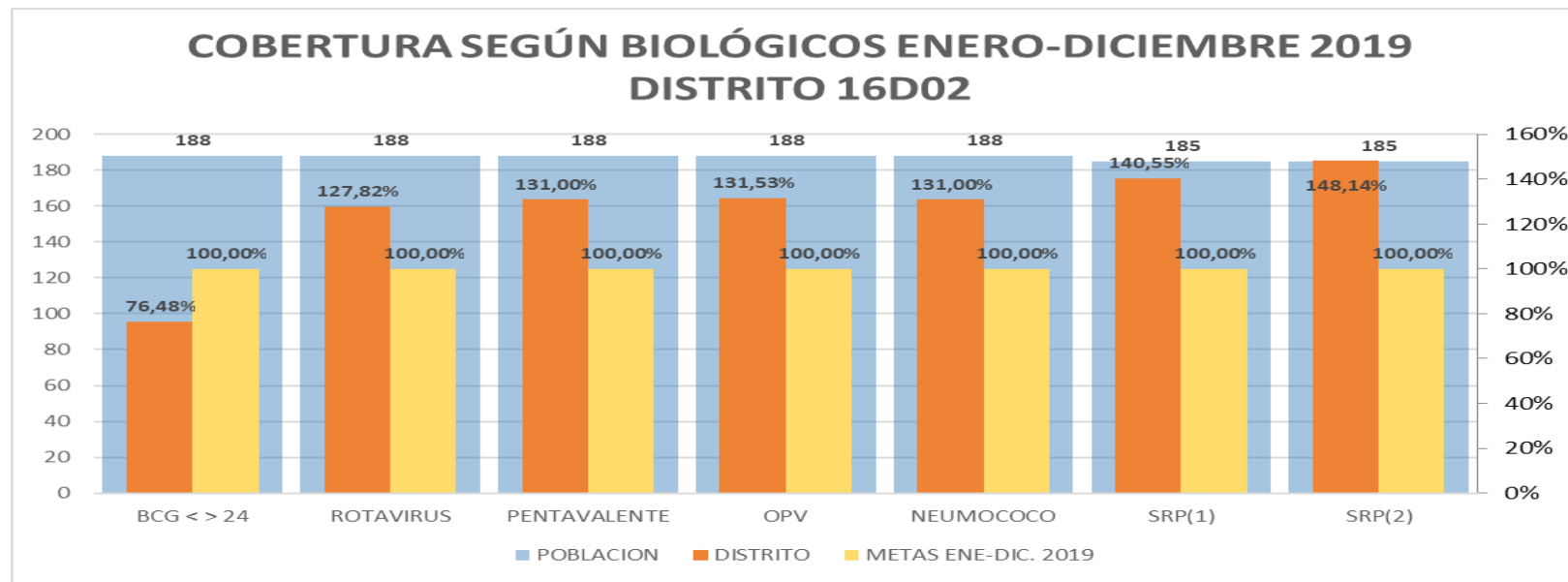

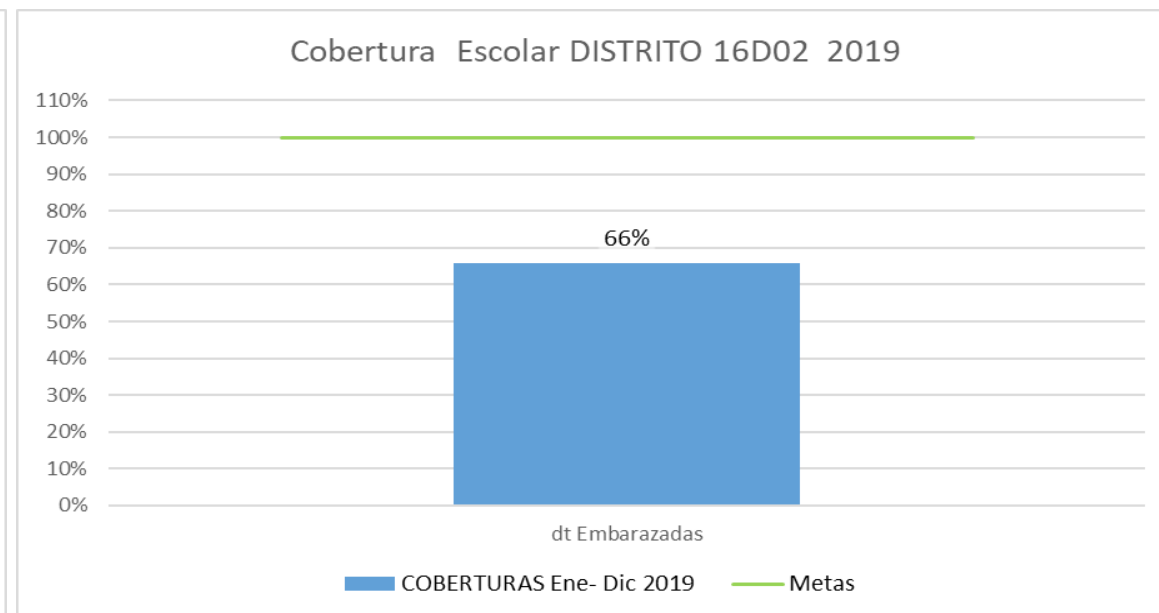
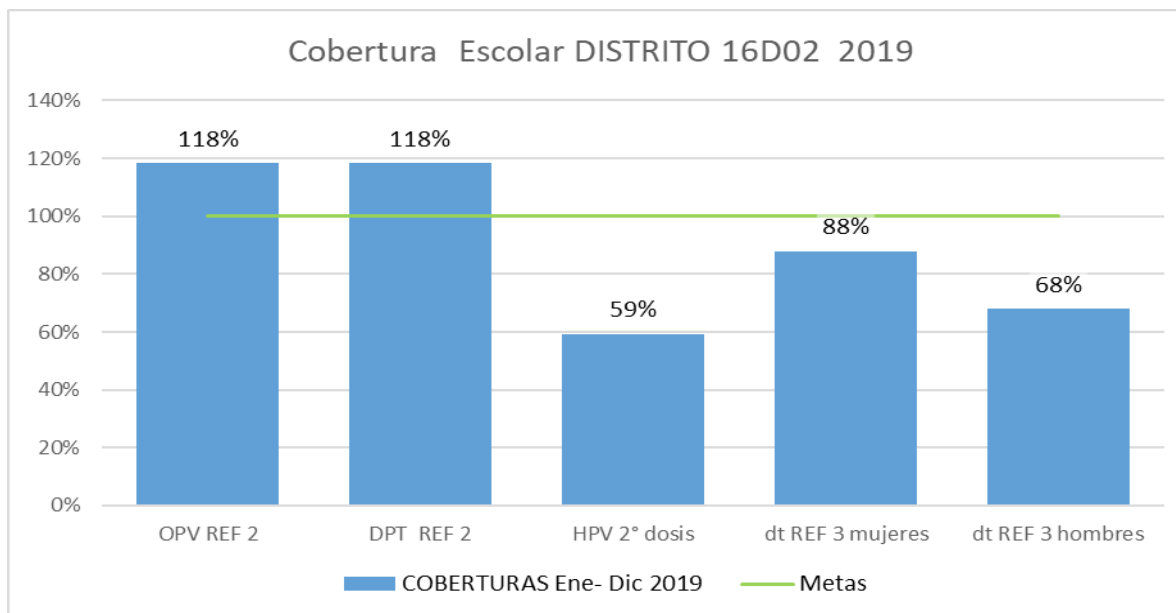

Cumplir con el calendario de vacunación escolar es fundamental para la salud de los niños y adolescentes para mantener alejadas las enfermedades prevenibles.

Toda mujer embarazada debe de estar inmunizada adecuadamente para que durante el mismo no sufra una enfermedad prevenible tanto la gestante como el feto

ESTRATEGIA NACIONAL DE INMUNIZACIONES

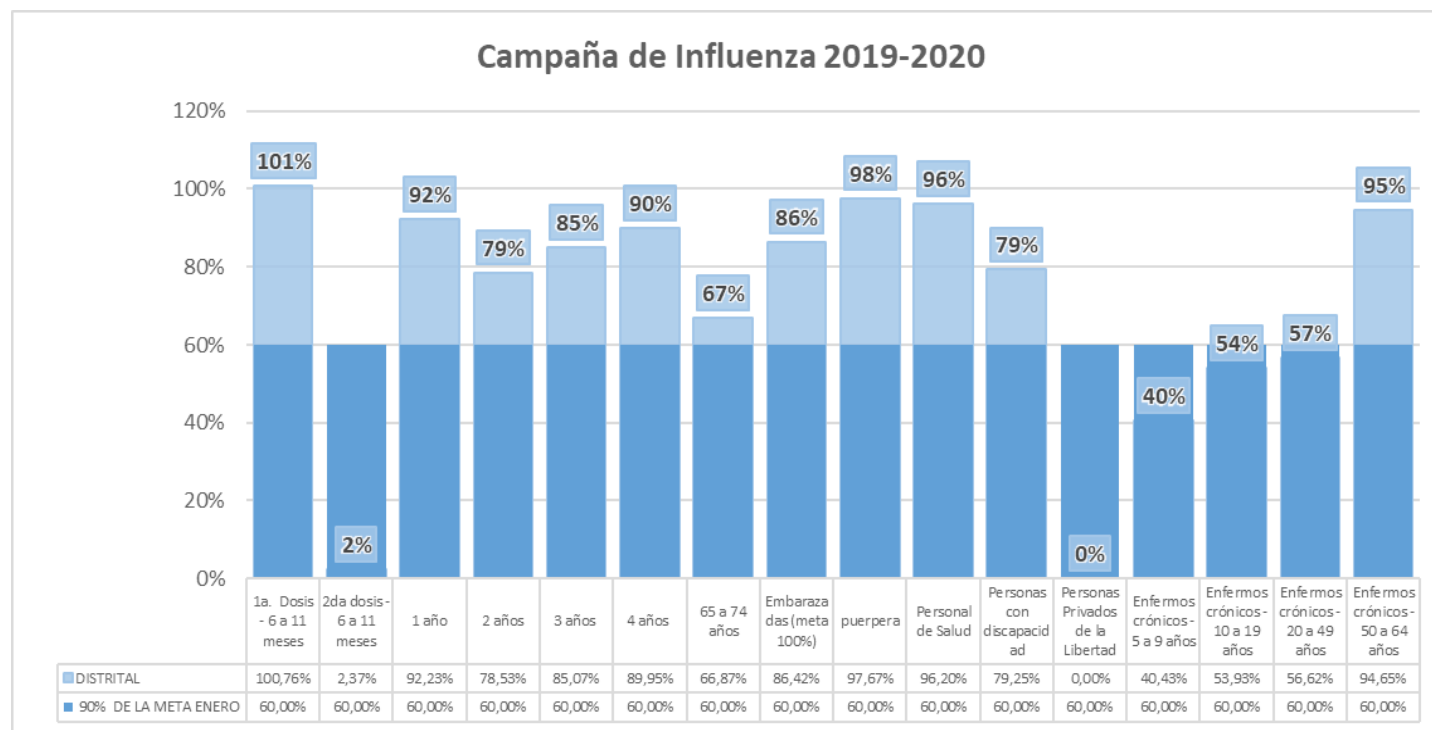

386 dosis de vacunas pediátricas en menores 6 a 35 meses de edad

276 dosis de vacunas aplicadas a menores 36 a 59 meses de edad

126 dosis de vacunas aplicadas embarazadas

42 dosis de vacunas aplicadas puérperas

645 dosis de vacunas aplicadas adultos

1598 total dosis de vacunas aplicadas

**RENDICIÓN CUENTAS
PROMOCIÓN DE LA
SALUD E
INTERCULTURALIDAD
ENERO-DICIEMBRE 2019**



Estrategias de promoción de la salud

200

Acciones de Promoción de la Salud con temas de prevención y Salud Mental

2

Establecimientos de Salud Amigos del Adolescente.
CS ARAJUNO Y PS VILLANO-PANDANUQUE



Agentes de sabiduría ancestral

32 Parteras
Certificadas
Arajuno



11 Parteras
Certificadas
Pitacocha



11 Parteras por
Certificar Villano-
Pandanuque



Parteras Comunitarias por identificar en Toñampare y
Curaray

PARTICIPACIÓN SOCIAL EN SALUD

6 Comités Ciudadanos Locales de Salud conformados.

6 Comités Ciudadanos Locales de Salud declarados Guardianes de la Vida.

120 Integrantes de Comités Ciudadanos Locales de Salud capacitados en Escuelas de Participación Ciudadana.



**RENDICIÓN CUENTAS
COMPONENTE
NUTRICIÓN
ENERO-DICIEMBRE 2019**



DOSIS ENTREGADAS											
CENTRO DE SALUD	CANTIDAD DE MICRONUTRIENTES ENTREGADOS										
	PERLAS			FRASCO GOTERO							
	VITAMINA A 50.000 UL		VITAMINA A 200.000 UL	VITAMINA A 100.000 UL (0,6 ML = 12 GOTAS)	VITAMINA A 200.000 UL (1,2 ML = 24 GOTAS)	DESPERDICIO DE VITAMINA A EN ML	FRASCO TOTAL DISPENSADOS	CHISPAZ	HIERRO MÁS ÁCIDO FÓLICO (TABLETAS)		
	6 < 12 MESES	12 A 59 MESES	12 A 59 MESES	6 < 12 MESES REPORTE GOTAS	12 A 59 MESES REPORTE GOTAS			6 A 23 MESES	EMBARAZADAS	POS PARTO	
ARAJUNO	110	772	0	636,00	5832,00	0,00	10,78	8910	16830	2970	
CURARAY	26	212	0	186,00	2208,00	0,60	4,01	2280	4140	1050	
PITACOCHA	20	144	0	432,00	912,00	2,40	2,32	1980	3210	630	
SHIGUACOCHA	6	64	0	0,00	0,00	0,00	0,00	330	60	30	
TOÑAMPARE	22	130	0	84,00	684,00	0,00	1,28	1800	1350	210	
VILLANO (PANDANUQUE)	22	84	0	612,00	1344,00	0,00	3,26	2070	6270	3420	

NÚMERO DE BENEFICIARIOS

CENTRO DE SALUD	CANTIDAD DE MICRONUTRIENTES ENTREGADOS							
	PERLAS			FRASCO GOTERO		CHISPAZ	HIERRO MÁS ÁCIDO FÓLICO (TABLETAS)	
	VITAMINA A 50.000 UL		VITAMINA A 200.000 UL	VITAMINA A 100.000 UL (0,6 ML = 12 GOTAS)	VITAMINA A 200.000 UL (1,2 ML = 24 GOTAS)		6 A 23 MESES	EMBARAZADAS
	6 < 12 MESES	12 A 59 MESES	12 A 59 MESES	6 < 12 MESES REPORTE	12 A 59 MESES REPORTE			
ARAJUNO	55	193	0	53,00	243,00	297	561	99
CURARAY	13	53	0	15,50	92,00	76	138	35
PITACOCOA	10	36	0	36,00	38,00	66	107	21
SHIGUACOCOA	3	16	0	0,00	0,00	11	2	1
TOÑAMPARE	11	32,5	0	7,00	28,50	60	45	7
VILLANO (PANDANUQUE)	11	21	0	51,00	56,00	69	209	114

GRACIAS

